

STEP
INDUSTRIAL
FILTERS

FILTROS COMPLETOS DE BAJA PRESIÓN

HHID050

Presión máxima de trabajo: 050 bar
Caudal nominal hasta 300 litros





FILTROS COMPLETOS DE BAJA PRESIÓN

HHID050

Presión máxima de trabajo: 50 bar

Caudal nominal hasta 300 litros

Las carcasas hidráulicas para baja presión Step Industrial Filters garantizan una filtración de calidad y seguridad para sus equipos, de acuerdo a las siguientes normas:

- ISO 9001: Modelo de gestión.
- ISO 14001: Sistemas de Gestión Ambiental.
- ISO 16949: Gestión de calidad en las empresas de automoción.

Su montaje junto con los elementos hidráulicos Step Industrial Filters asegura una larga vida útil de los equipos y la optimización de los costes de mantenimiento.

Información Técnica

Montaje en línea, con conexiones de entrada-salida roscadas.

Materiales:

- Cabezal: Aluminio.
- Vaso: Acero.
- Juntas tóricas:
 - NBR (Buna-N®).
 - FKM (Fluoroelastómero).

Conexión de puerto: BSP.

Opción de montaje con indicador óptico, eléctrico y óptico-eléctrico.

Presión de trabajo máxima: 50 bar.

Presión de rotura mínima: 160 bar y 200 bar para el caudal de 300 l/min.

Rango de temperaturas de trabajo: -10 °C a +100 °C.





FILTROS COMPLETOS DE BAJA PRESIÓN

HHID050

DIMENSIONES

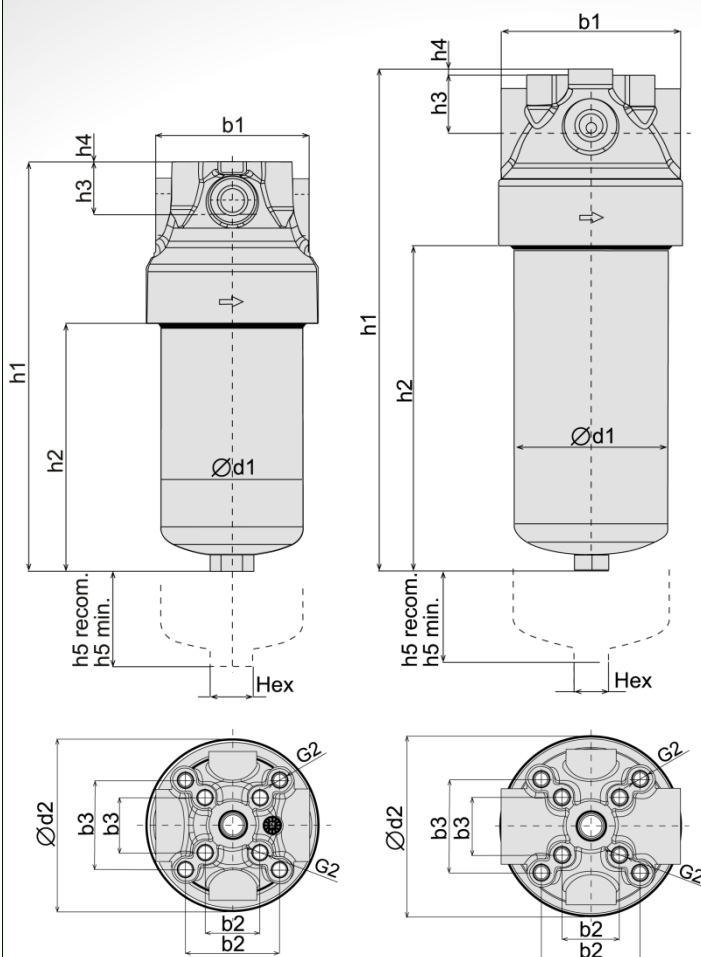

CREACIÓN DE REFERENCIAS

HHID / PRESIÓN / CAUDAL / BY-PASS (0→NO · 1→SÍ)

EJEMPLO

HHID / 050 / 160 / 1 ↔ HHID050160-1

	CAUDAL NOMINAL 60l/min HHID050060	CAUDAL NOMINAL 130l/min HHID050130	CAUDAL NOMINAL 300l/min HHID050300
CONEXIÓN BSP (G)	3/4	3/4	1 - 1/4
Peso (kg) Incluyendo elemento	2	2,80	3,50
Dimensiones (mm)			
b1	98	98	122
d1	90,5	90,5	104,5
d2	110,5	110,5	126
h1	202	342	341
h2	98	238	220
h3	34	34	39
h4	-	-	5
h5 Recomendado	95	95	95
h5 Mínimo	70	70	70
Hex	24	24	24
Dimensiones de la conexión (mm)			
b2	35/60	35/60	48/70
b3	35/60	35/60	48/70
G2	M10	M10	M10



CURVAS DE PRESIÓN + ELEMENTOS

(CALCULADAS PARA UNA VISCOSIDAD DEL ACEITE DE 33 cSt)

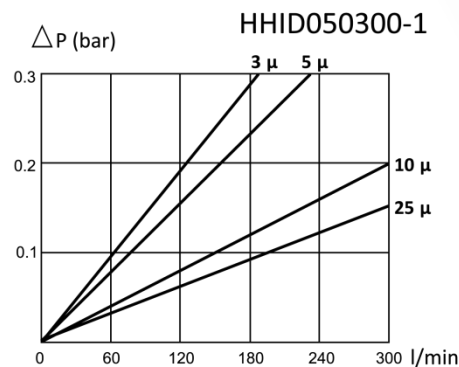
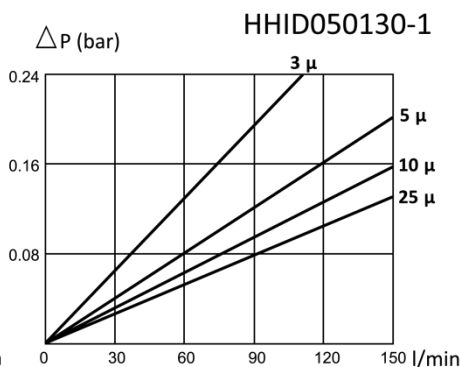
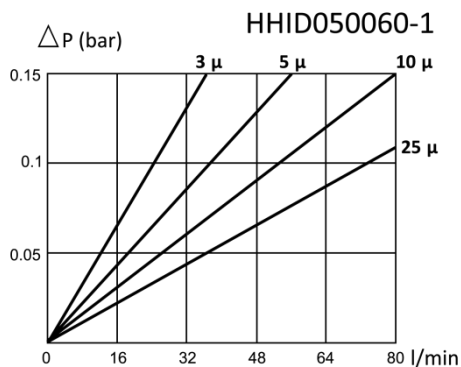
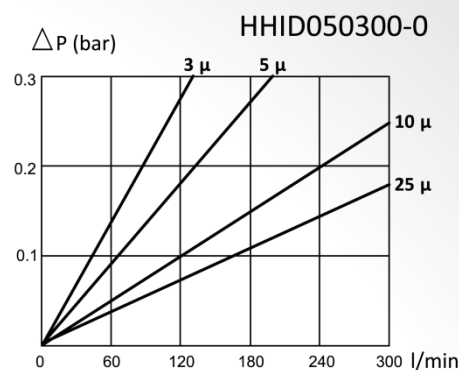
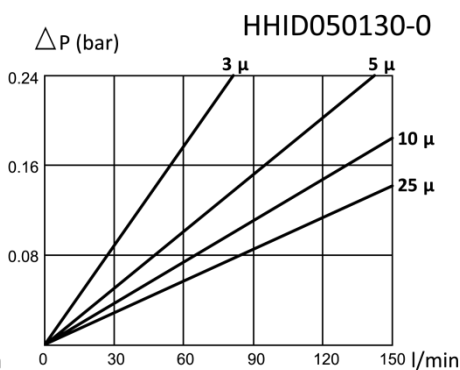
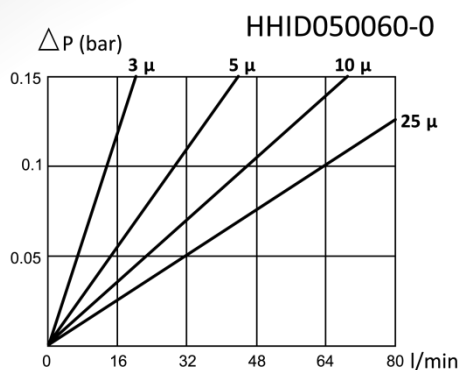

CAUDAL NOMINAL 60l/min		
REFERENCIA	MICRAJE (μm)	ΔP (bar)
HID85953	3	25
HID86492	3	210
HID85954	5	25
HID86493	5	210
HID85955	10	25
HID86495	10	210
HID85956	20	25
HID86496	20	210
ALTURA: 100 mm		
DIÁMETRO EXTERIOR: 78 mm		
DIÁMETRO INTERIOR: 30 mm		
MATERIAL: FIBRA DE VIDRIO		

CAUDAL NOMINAL 130l/min		
REFERENCIA	MICRAJE (μm)	ΔP (bar)
HID85957	3	25
HID86497	3	210
HID85958	5	25
HID86498	5	210
HID85959	10	25
HID86499	10	210
HID85960	20	25
HID86500	20	210
ALTURA: 238 mm		
DIÁMETRO EXTERIOR: 78 mm		
DIÁMETRO INTERIOR: 30 mm		
MATERIAL: FIBRA DE VIDRIO		

CAUDAL NOMINAL 300l/min		
REFERENCIA	MICRAJE (μm)	ΔP (bar)
HID85966	3	25
HID86501	3	210
HID85967	5	25
HID86502	5	210
HID85968	10	25
HID86503	10	210
HID85969	20	25
HID86504	20	210
ALTURA: 221 mm		
DIÁMETRO EXTERIOR: 92 mm		
DIÁMETRO INTERIOR: 40 mm		
MATERIAL: FIBRA DE VIDRIO		

